

回路図

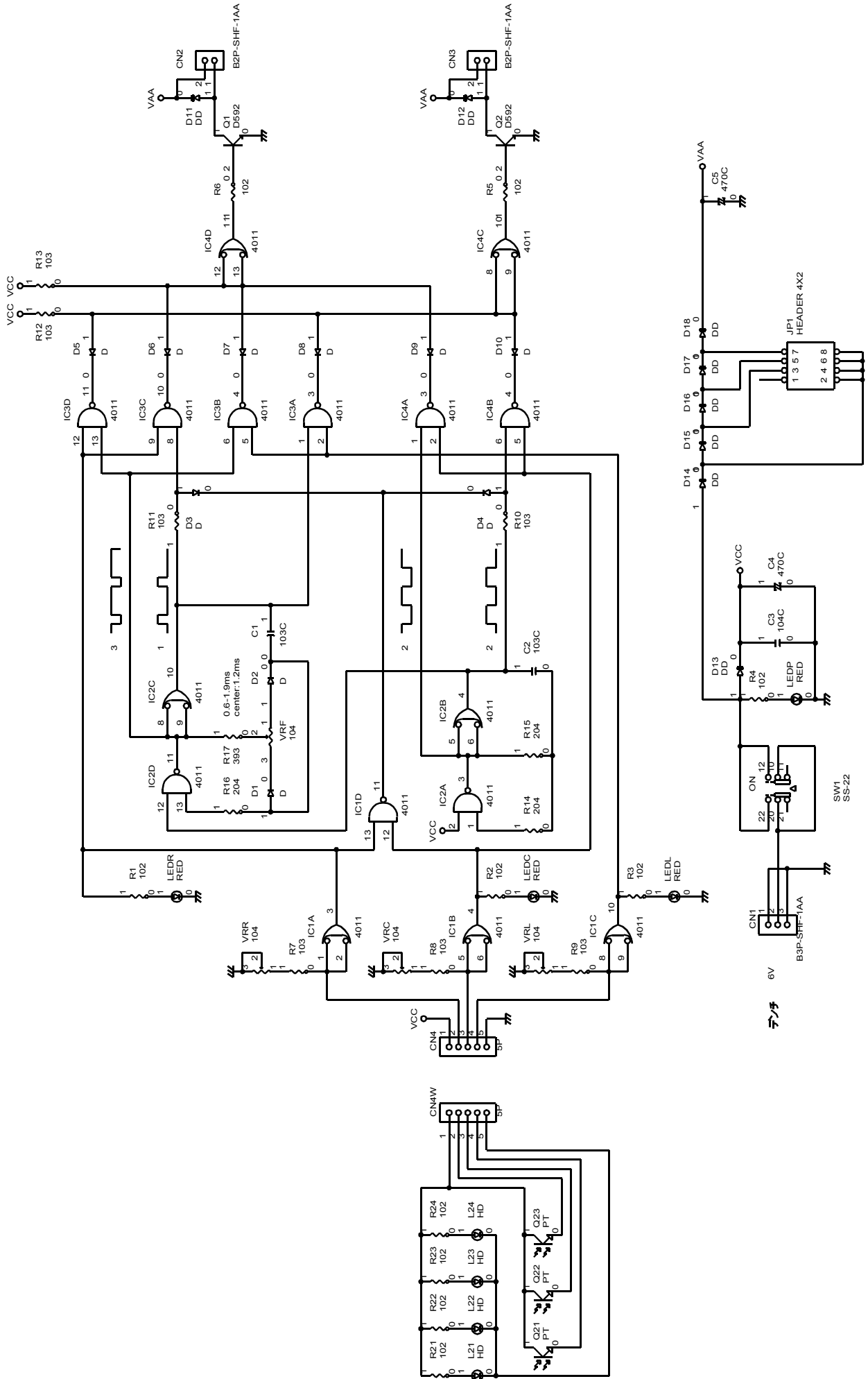

部品表	LNI-415		
基板と電子部品			
部品番号	品名	規格	数
CN1	コネクタ オス	B3P-SHF-1AA	1
CN2、CN3	コネクタ オス	B2P-SHF-1AA	2
CN4,CN4W	線材	単線350mm	1
C1,C2	ポリエステルフィルム	0.01 μ F/50V	2
C3	積層コンデンサ(小)	0.1 μ F/50V	1
C4,C5	電解コンデンサ	470 μ F/10V	2
D1,D2,D3,D4,D5,D6,D7	信号用ダイオード	1SS270A	10
D8,D9,D10			
D11,D12,D13,D14,D15	整流用ダイオード	S5688G	8
D16,D17,D18			
IC1,IC2,IC3,IC4	ゲートIC	TC4011BP	4
Q1,Q2	トランジスタ	2SD592	2
JP1	SPEED調整	4PX2列	1
JP1用ショートピン			1
LEDL,LEDC,LEDR,LEDP	LED赤3 ϕ	GL3HD8	4
R1,R2,R3,R4,R5,R6	抵抗器	102(1K Ω)茶黒赤	6
R7,R8,R9,R10,R11,R12,R13	抵抗器	103(10K Ω)茶黒橙	7
R14,R15,R16	抵抗器	204(200K Ω)赤黒黄	3
R17	抵抗器	393(39K Ω)橙白橙	1
SW1	電源SW	WPWT SS-22	1
VRL,VRC,VRR,VRF	VR	104(100K Ω)	4
			1
L21,L22,L23,L24	赤外発光ダイオード	紫 GL-380	4
Q21,Q22,Q23	赤外トランジスタ	黒 PT380F	3
R21,R22,R23,R24	抵抗器	102(1K Ω)茶黒赤	4
基板	LNI-415-A		1
基板	LNI-415-B		1
タミヤ模型製品			
NO. 78	ユニバーサルプレート		1
NO. 97	ツインモーターギヤーボックス		1
NO. 111	スポーツタイヤ		1
NO. 144	ボールキャスター		1
その他の部品			
	モーター用接続コード		2
	電源用接続コード		1
	セラミックコン又は積層コン 104		2
	単三電池		4
	電池ボックス		1
	皿ビス 3X8		2
	支柱 3X20		4
	ナット 3 ϕ		4

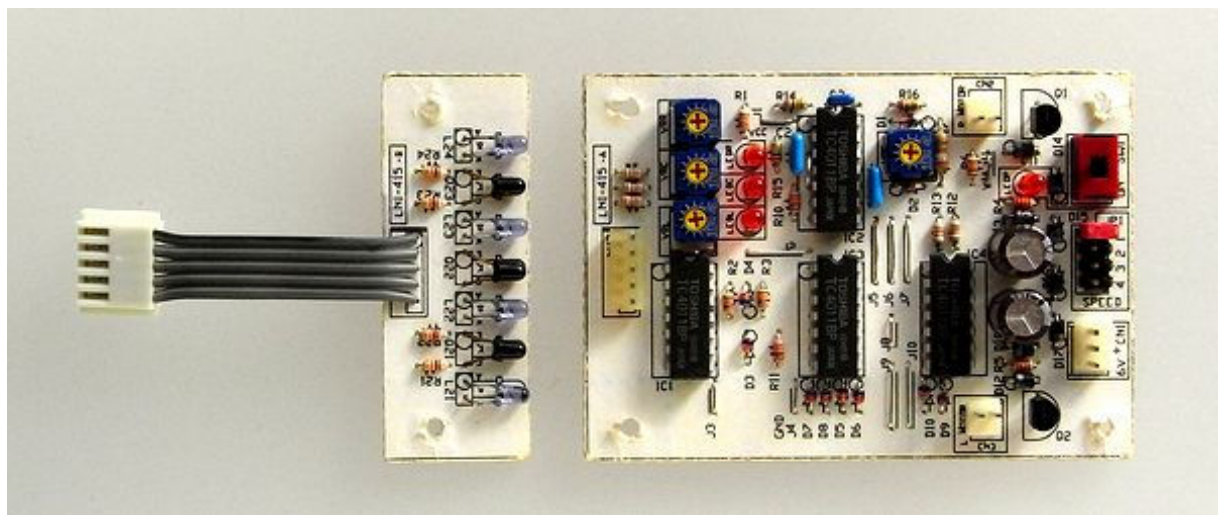
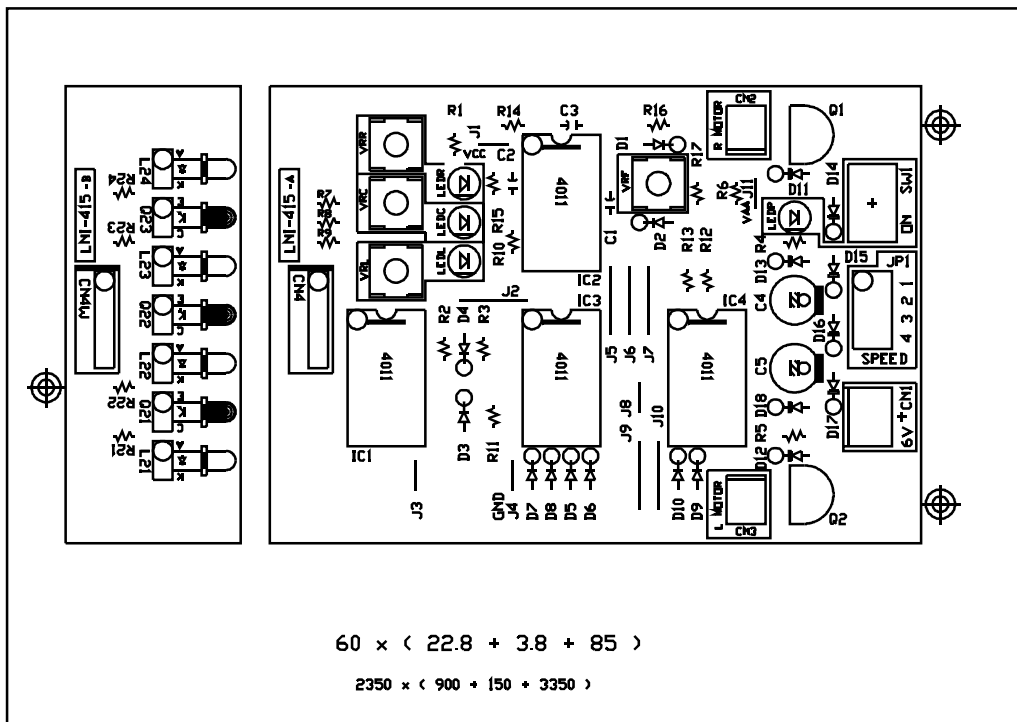

部品面

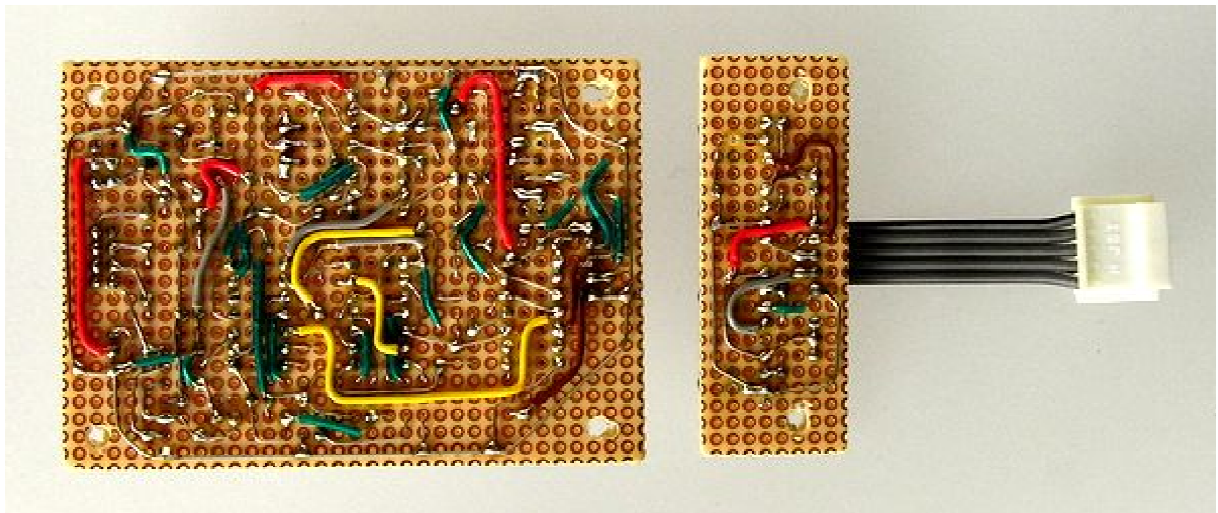
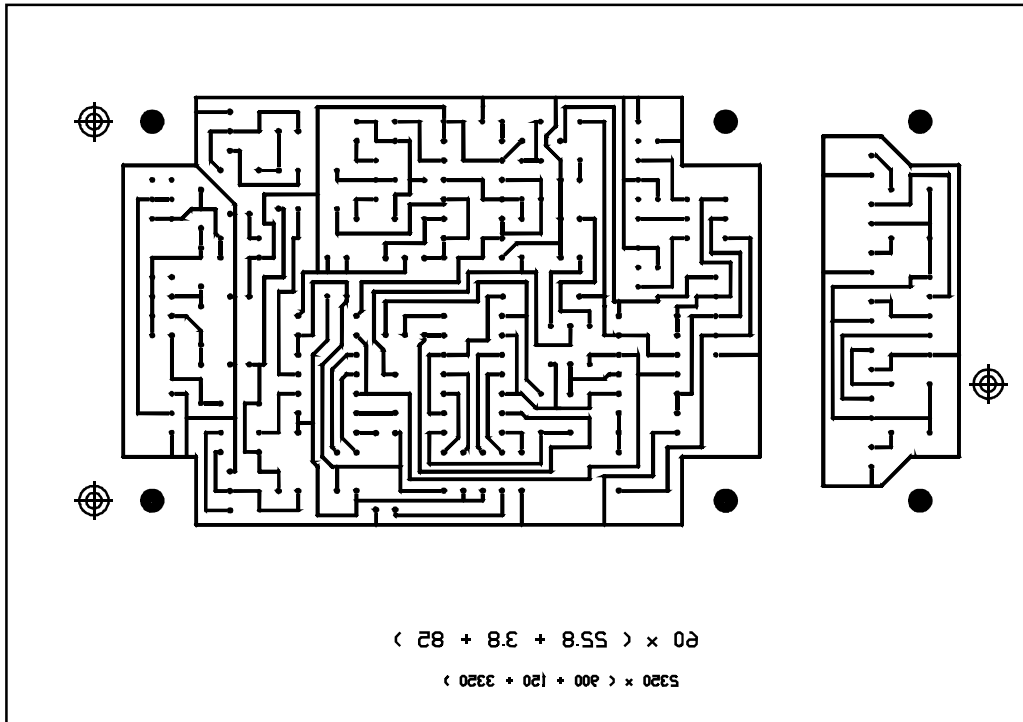

半田面

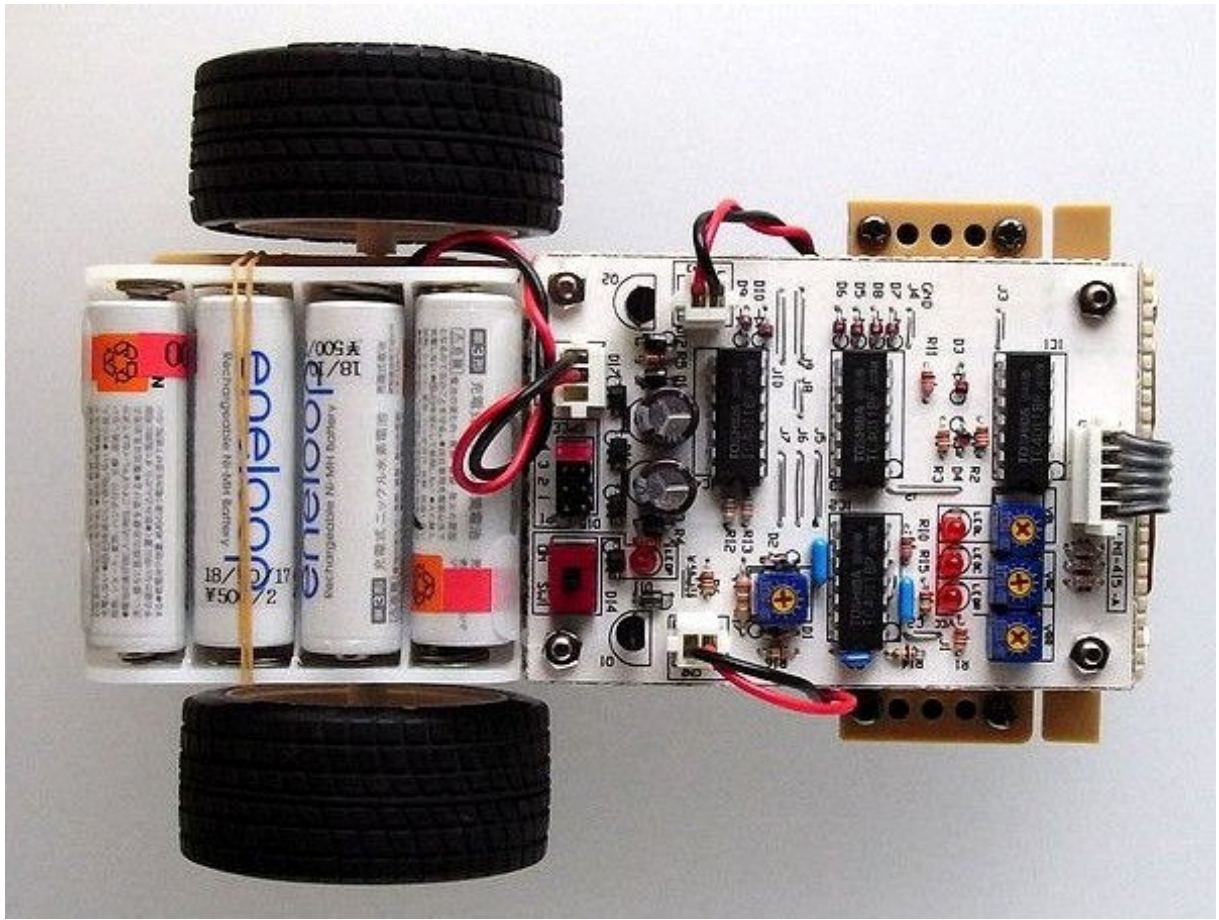

上から

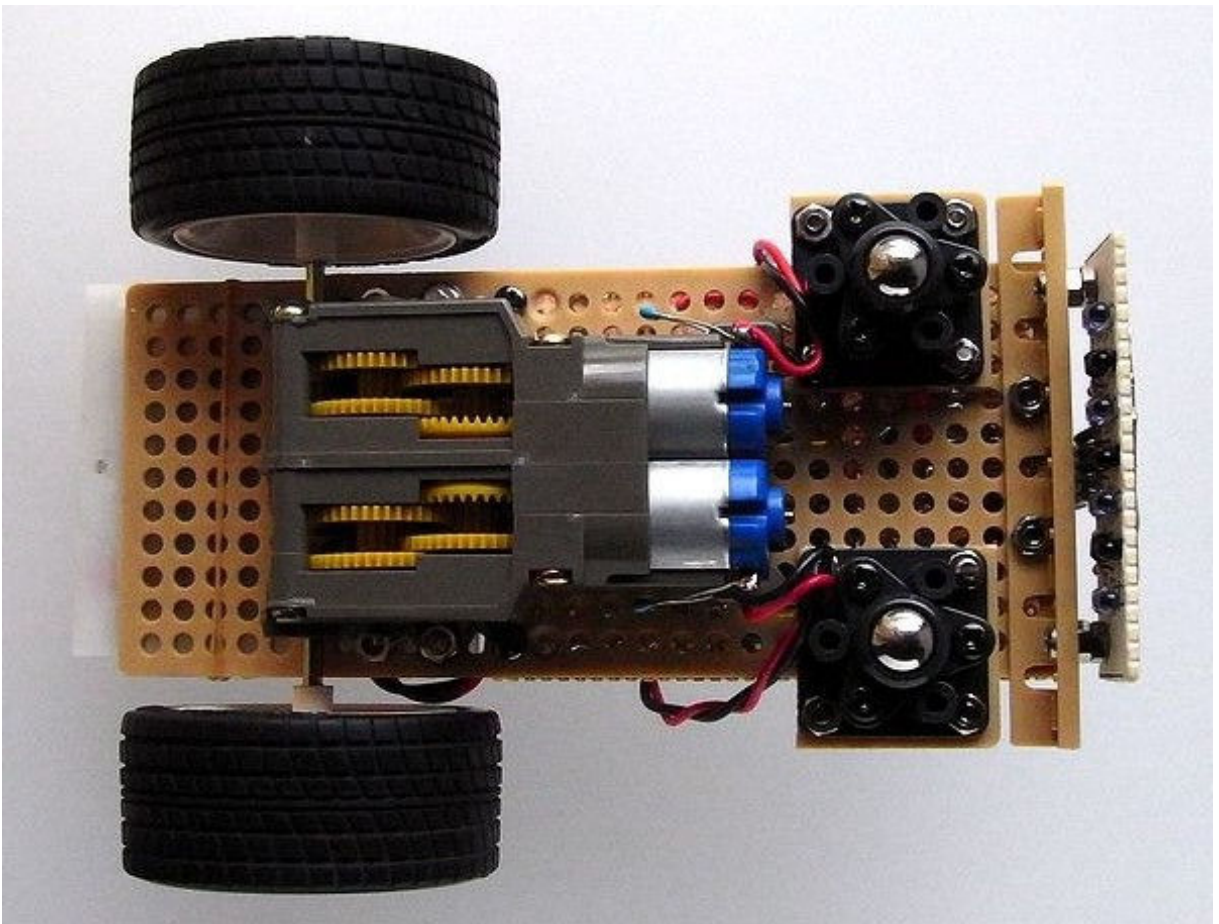

下から

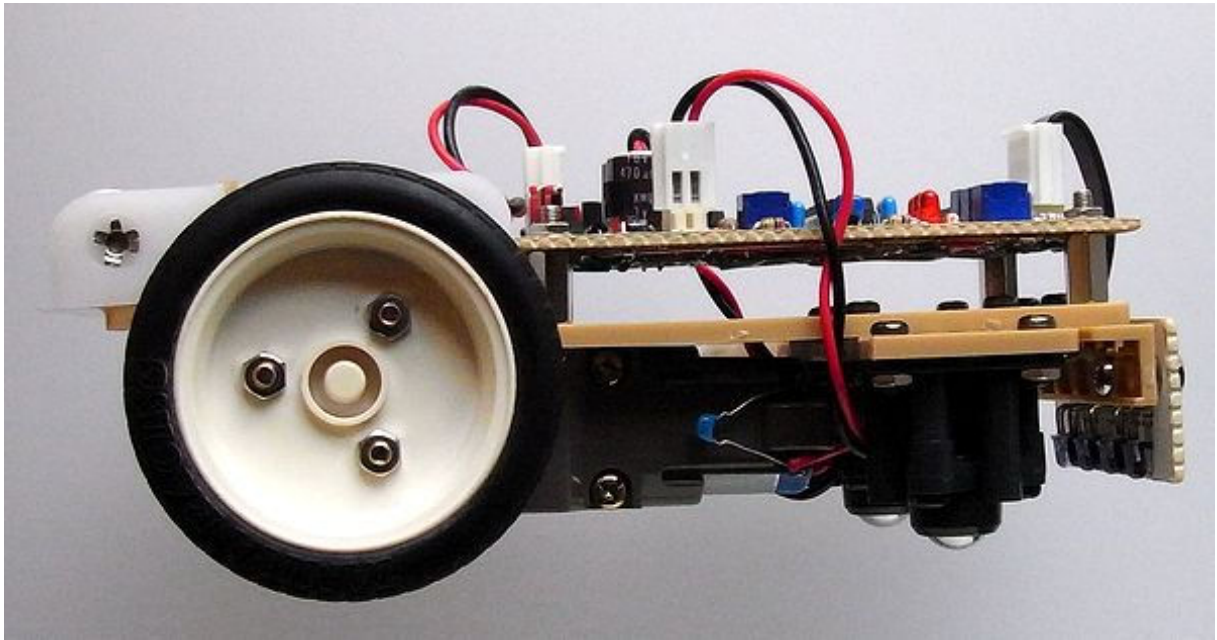

横から

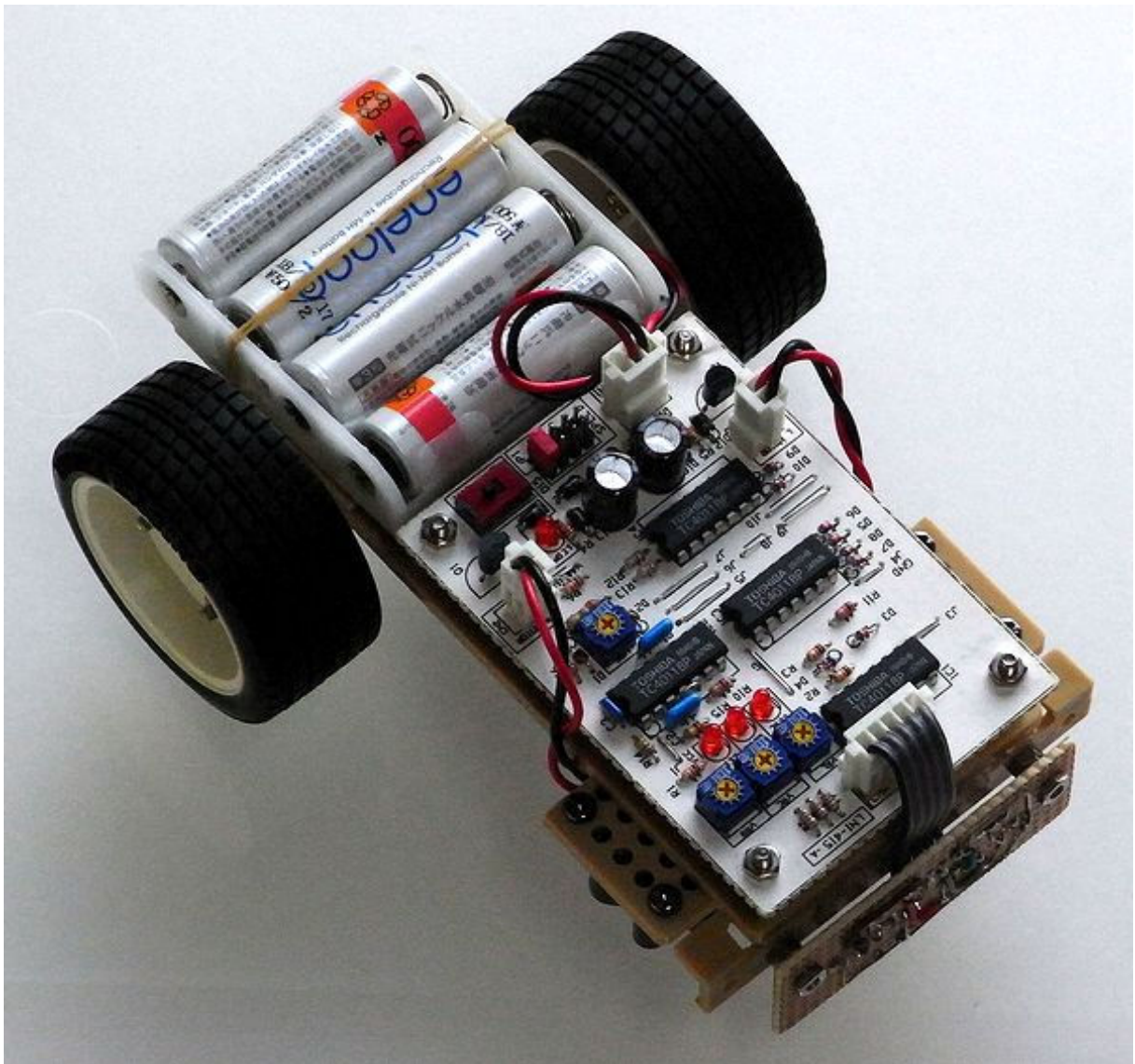

完成